

AIPHONE

SYSTÈME GT

Système pour résidence Multi sites

MANUEL D'INSTALLATION

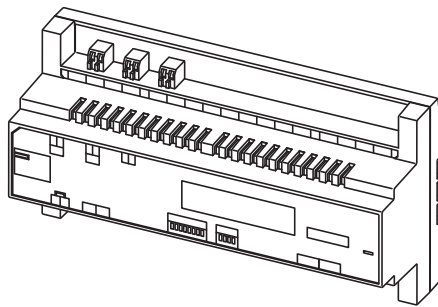

Ce manuel explique comment installer la centrale pour résidence Multi sites **GT-MCX**. Reportez-vous au manuel d'installation pour le **SYSTÈME GT/Système standard & étendu** pour installer les autres produits du système GT.

Les manuels suivants du système GT sont également disponibles (en plusieurs langues) sur notre site web <http://www.aiphone.net/>.

* Le site est directement accessible en scannant le code QR à droite.

- Manuel d'utilisation
- Manuel d'installation
- Manuel de programmation
- Guide d'installation de démarrage rapide
- Outil de configuration GT Aiphone



[Code QR]



Nous vous remercions d'avoir sélectionné Aiphone pour vos besoins en matière de communication. Veuillez lire attentivement ce manuel avant l'installation et le conserver dans un endroit sûr pour toute consultation ultérieure.

Veuillez noter que les images et les illustrations présentes dans ce manuel peuvent ne pas correspondre tout à fait au produit lui-même.

PRÉCAUTIONS

-  **Interdit**  **Ne pas démonter l'unité**  **Maintenir l'unité à l'écart de l'eau**  **S'assurer de suivre les instructions**

AVERTISSEMENT

(Le non-respect de cet avertissement risque d'entraîner des blessures graves, voire mortelles.)

1. Ne pas démonter ni modifier l'unité. Vous risqueriez de provoquer un incendie ou de recevoir une décharge électrique.
2. Ne connecter aucune source d'alimentation autre que celle spécifiée aux bornes +, - ni installer deux alimentations en parallèle à une même entrée. Un incendie ou un endommagement de l'appareil peut survenir.
3. Ne pas raccorder de bornes de l'unité à une ligne électrique CA. Vous risqueriez de provoquer un incendie ou de recevoir une décharge électrique.
4. Pour le bloc d'alimentation, utiliser le modèle de bloc d'alimentation Aiphone ou un modèle homologué pour le système. En cas d'utilisation d'un produit non spécifié, un incendie ou un défaut de fonctionnement peut survenir.
5. La tension est appliquée à des pièces à l'intérieur de l'équipement. Ne pas toucher les pièces qui ne sont pas associées à l'installation, au câblage, ou au raccordement. Vous risqueriez de provoquer une électrocution.
6. Si une anomalie (par exemple, de la fumée, des odeurs ou des bruits inhabituels) est détectée dans l'unité, ou si l'unité tombe ou se casse, débrancher l'unité ou couper immédiatement le disjoncteur. Vous risqueriez de provoquer un incendie ou de recevoir une décharge électrique.

ATTENTION

(Le non-respect de cet avertissement risque d'entraîner des blessures ou des dégâts matériels.)

1. Ne pas procéder à l'installation ou à la connexion des câbles lorsque le bloc d'alimentation est branché. Cela pourrait causer une électrocution ou endommager l'unité.
2. Avant de mettre l'appareil sous tension, vérifier que les fils ne sont pas croisés ou en court-circuit. Vous risqueriez de provoquer un incendie ou de recevoir une décharge électrique.
3. Lors de l'installation de l'appareil sur un mur, l'installer à un endroit pratique mais où il ne subira ni chocs ni secousses. Vous risqueriez de provoquer des blessures.
4. Ne pas installer l'unité dans des endroits soumis à des vibrations ou à des impacts fréquents. Elle risquerait de tomber ou de basculer, ce qui peut l'endommager ou entraîner des blessures.
5. Veiller à exécuter un test d'appel ou à vérifier le volume du carillon avec le combiné raccroché. Si vous raccrochez avec la main et avec le combiné à l'oreille, un appel soudain ou autre pourrait arriver et abîmer votre audition.
6. Ne pas placer votre oreille près du haut-parleur pendant son utilisation, car cela pourrait provoquer des dommages auditifs.

Précautions de montage

1. Respectez les restrictions suivantes pour le montage des platines d'entrée.
 - Ne montez pas la platine d'entrée de manière à ce qu'elle soit orienté obliquement vers le haut. L'eau de pluie peut rentrer à l'intérieur et cela peut endommager l'appareil.
 - Ne pas fermer le fond de la platine d'entrée par calfeutrage.

2. Ne pas installer l'appareil à l'un des emplacements suivants. Vous risqueriez de provoquer un incendie, une décharge électrique ou une panne de l'appareil.
 - Les emplacements exposés à la lumière directe du soleil.
 - Les emplacements à proximité d'un appareil de chauffage ou d'une chaudière soumise à des variations de température.
 - Les emplacements où de la poussière, de l'huile, des produits chimiques ou du sulfure d'hydrogène sont présents.
 - Les emplacements où le degré d'humidité est élevé, tels qu'une salle de bains, une cave, une serre, etc.
 - Les emplacements où la température est très basse, tels qu'à l'intérieur d'une zone réfrigérée ou face à un climatiseur.
 - Les emplacements exposés à de la vapeur ou de la fumée (à proximité de plaques chauffantes ou de cuisson).
 - Les emplacements exposés au soufre, tels que des sources thermales.
 - Les emplacements près de la côte ou directement exposés à l'air marin.
3. Ne pas installer cet appareil dans l'un des emplacements suivants où l'éclairage ou l'environnement ambiant pourraient avoir une incidence sur l'affichage du moniteur vidéo en raison des caractéristiques du capteur vidéo de la platine de rue.
 - Lieux où le ciel est largement visible derrière l'appareil
 - Mur blanc derrière l'appareil
 - Endroits soumis à la lumière directe du soleil ou à un éclairage intense
4. Quand une lumière fluorescente est utilisé dans la zone de la caméra de la platine, les couleurs de l'écran peuvent varier ou scintillées. Veuillez éteindre cette lumière.
5. Lors du câblage, séparer de 10cm les câbles audio/vidéo de ceux de la commande de porte.
6. Quand un câble existant est utilisé cela peut engendrer un dysfonctionnement du système. Merci de vérifier celui-ci et le cas échéant de le changer.
7. Ne pas utiliser de visseuse électrique à percussion. Cela pourrait endommager l'appareil.

Précautions générales

1. Maintenir les fils de l'interphone à plus de 30 cm du câblage 100-240 V CA. Un bruit induit CA et un dysfonctionnement peuvent se produire.
2. Lors de l'installation et l'utilisation du système, veuillez prendre en compte les droits à la vie privée et les droits à l'image des utilisateurs et des visiteurs. Aiphone ne peut en aucun cas être tenu pour responsable en cas d'infraction des droits à la vie privée ou autres droits. (La protection du droit à la vie privée et autres droits prévus par la loi est de la responsabilité du client).
3. Installer les unités, qui ne seront pas utilisées, dans une zone accessible pour les futures inspections, les réparations et la maintenance.
4. S'assurer d'installer le poste d'entrée verticalement. S'il est installé horizontalement, l'eau de pluie pourrait s'infiltrer dans l'unité et provoquer un dysfonctionnement.
5. Pour effectuer des opérations de maintenance ou de service après-vente, s'assurer de fournir les données de la programmation au client.
6. Ne pas mettre pas un obstacle, telle qu'une plante verte à un emplacement où un détecteur de corps humain est en fonctionnement.

Avis

- Ne pas installer l'unité à proximité d'un appareil électrique ou chauffe-eau équipé d'un inverseur, d'une télécommande de chauffage au sol, etc. Le non-respect de cette consigne pourrait générer du bruit et provoquer un mauvais fonctionnement de l'unité.
- Dans les zones situées à proximité d'antennes émettrices, le système d'interphone risque d'être perturbé par l'interférence d'ondes radio.
- Lorsque de l'air chaud souffle dans l'unité, de la condensation peut se former en raison de la différence de température entre l'intérieur et l'extérieur. Il est recommandé de recouvrir les ouvertures de l'unité, tels que les trous des câbles entrants, pour éviter la formation de la condensation.
- L'utilisation d'un téléphone portable ou d'un émetteur-récepteur radio professionnel tel qu'un talkie-walkie à proximité du système peut provoquer un dysfonctionnement.

Table des matières

PRÉCAUTIONS	2
1 CONFIGURATIONS DU SYSTÈME	
1-1 Exemples d'application.....	4
1-2 Multi sites composée de systèmes standards	5
1-3 Multi sites composée de systèmes étendus	6
1-4 Longueur de câblage	8
2 COMPOSANTS	9
3 MONTAGE	
3-1 Câble	10
3-2 Montage de l'unité de commande Multi sites GT-MCX	11
4 CÂBLAGE	
4-1 Résidence Multi sites composée de systèmes standards.....	12
4-2 Résidence Multi sites composée de systèmes étendus.....	16
5 PROGRAMMATION DES DIPS SWITCH	20
6 VÉRIFIER POUR L'INSTALLATION	22
6-1 Trouver un «point de mise à la terre» approprié pour l'alimentation	22
6-2 Vérification «défaut de mise à la terre» avec testeur	23
RÉGLEMENTATIONS	Quatrième de couverture
GARANTIE	Quatrième de couverture

1 CONFIGURATIONS DU SYSTÈME

Le système GT peut être configuré sur un réseau IP de façon à ce que de multiples constructions puissent être connectées et commandées de manière centrale, sous forme de système global. Le système peut contenir un maximum de 5 000 postes intérieurs.

Un système Multi sites se compose de sections résidants et principales; une section consiste en un système standard ou un système étendu. Toutes les sections peuvent être configurées par l'intermédiaire d'une connexion à un réseau IP.

Section résidant : La section résidant se compose de postes intérieurs. Une unité de commande Multi sites, GT-MCX, est requise par section.

Un même système peut contenir jusqu'à 24 sections résidants. Une section résidant peut prendre en charge jusqu'à 500 postes intérieurs.

Section principale : La section principale se compose de postes d'entrée principaux et de postes gardiens principaux.

Une unité de commande Multi sites, GT-MCX, est requise par section.

Un même système peut contenir jusqu'à 8 sections principales.

* Une section principale ne peut pas contenir de postes intérieurs.

* Une platine de rue type modulaire ne peut pas être installée dans une section principale.



1-1 Exemples d'application

Exemple 1 : Multi sites

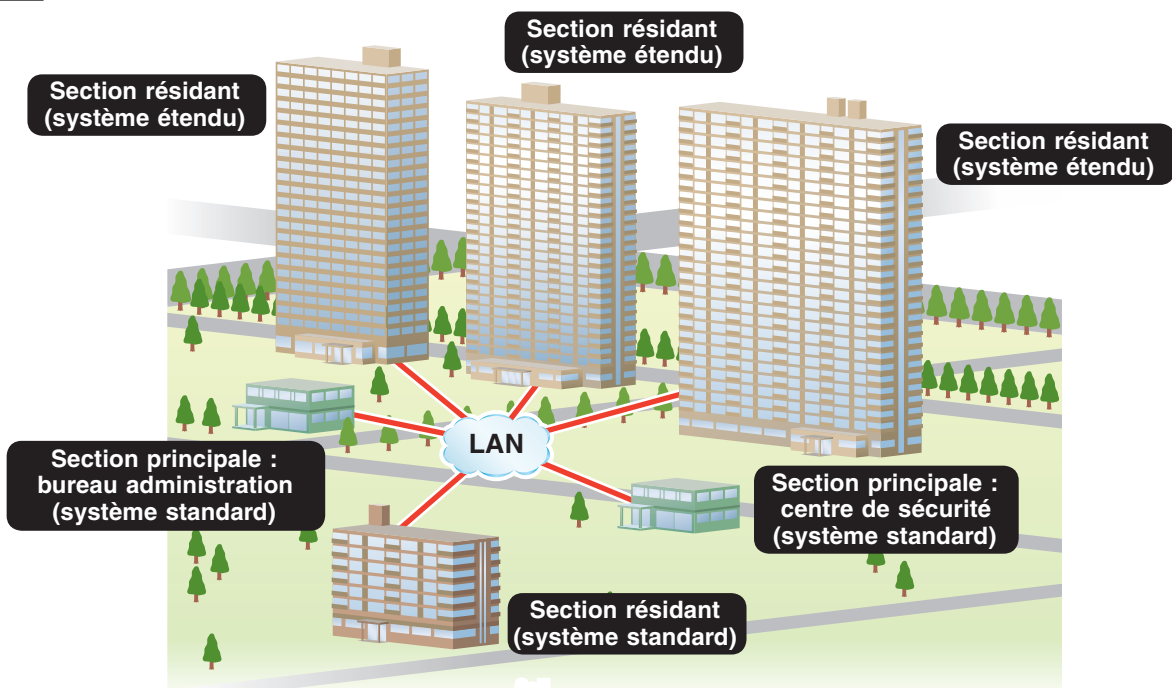

Exemple 2 : Bâtiment unique de grande capacité

Un système Multi sites peut être appliqué à un bâtiment unique de grande capacité qui comprend plus de 500 postes intérieurs.

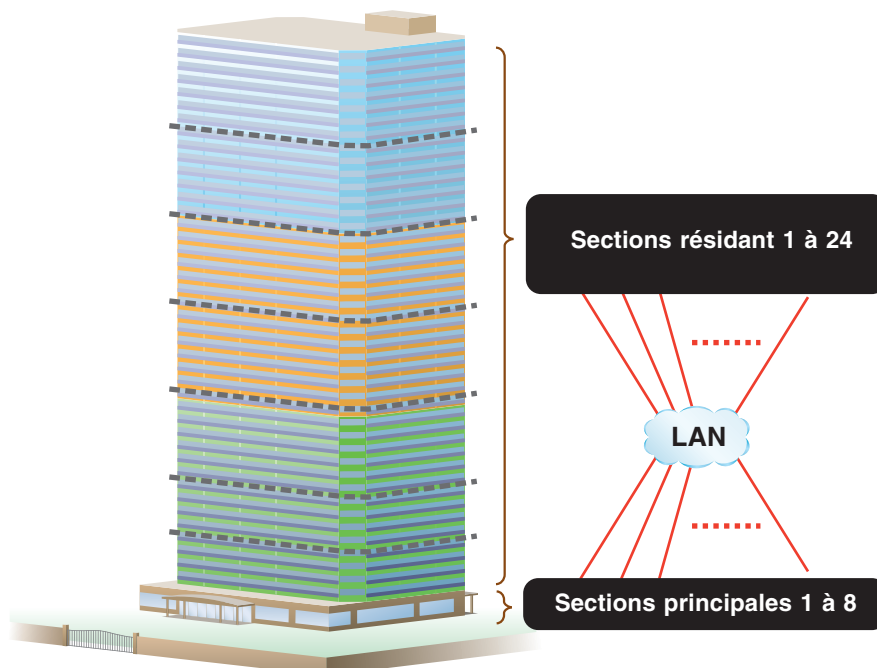

1-2 Multi sites composée de systèmes standards

Ce qui suit est un exemple de configuration de système Multi sites consistant en des systèmes standards comme sections résidant et principale. Reportez-vous au manuel d'installation du SYSTÈME GT/Système standard & étendu pour plus de détails sur la configuration du système standard.

*Reportez-vous à la section 4 « CÂBLAGE » pour plus de détails sur le câblage et le raccordement.

Section résidant (système standard)

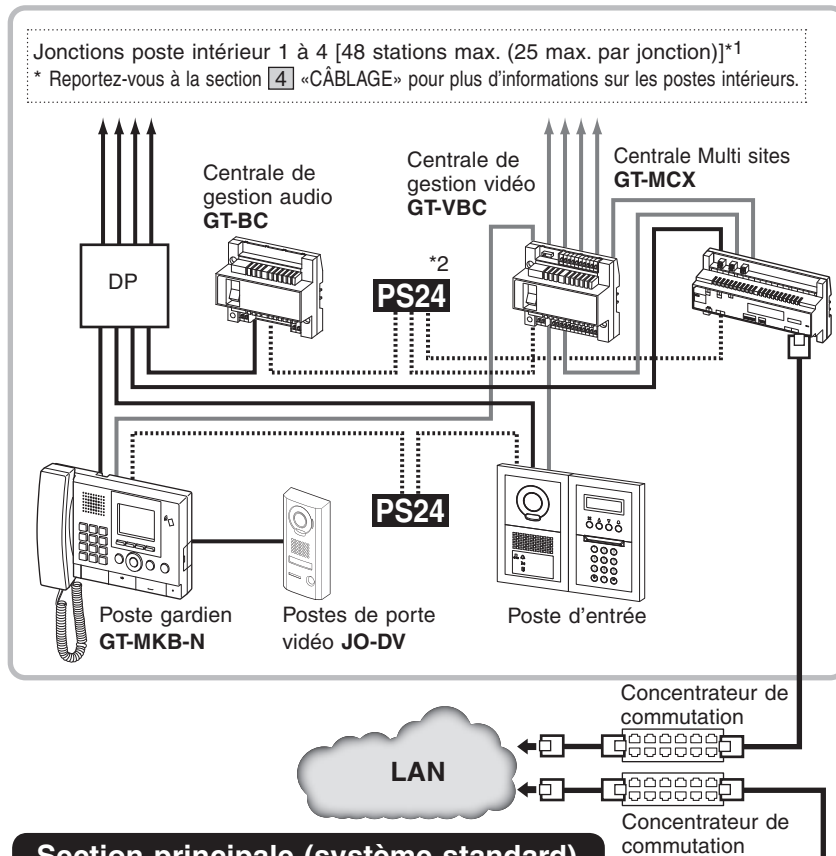

Section principale (système standard)

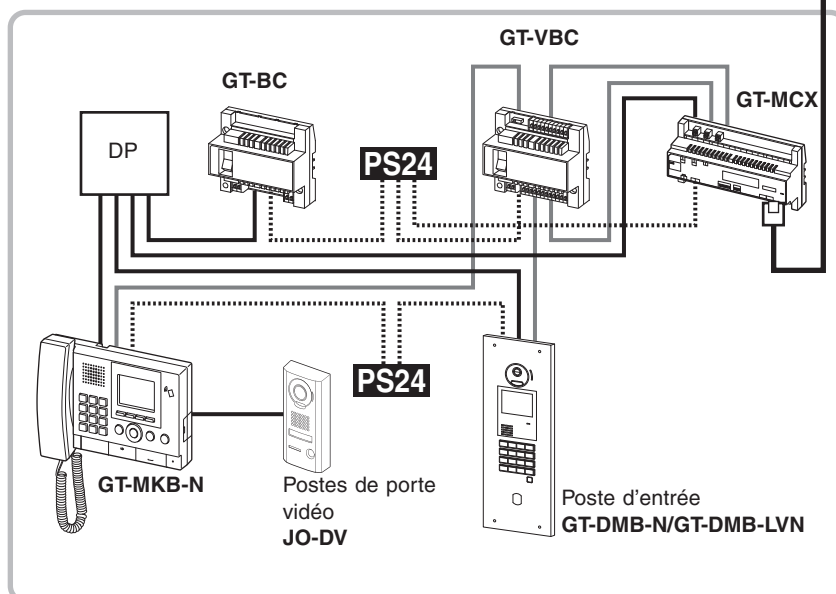

PS24 Alimentation

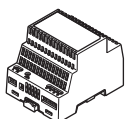

PS-2420DM



PS-2420
 PS-2420S
 PS-2420UL
 PS-2420BF

- : Ligne de signal audio
- : Ligne de signal vidéo
- : Ligne d'alimentation

☐—☐ : câble CAT5e/6 (100BASE-TX)

DP : Connecteur de distribution (non fourni par Aiphone, sauf pour l'Europe (GFC) et l'Amérique du Nord).

*1 : Reportez-vous au manuel du Système standard & étendu à propos des configurations de poste intérieur.

*2 : Assurez-vous que l'alimentation est commune entre GT-BC et GT-VBC.

Section résidant (système standard)

Capacité : 24 sections max.

Appareil	Capacité (par section)
Poste d'entrée	4 Max. (3 max. par jonction du DP) *3 *4
Poste gardien (GT-MKB-N)	1 Max.
Poste intérieur	48 Max. (25 max. par jonction du DP) *5
Postes intérieurs dans la même résidence/location	4 *6 Max.
Distributeur vidéo pour 4 logements (GT-4Z)	6 max. par jonction
Centrale de gestion audio (GT-BC)	1 requise
Centrale de gestion vidéo (GT-VBC [STD])	Max. 1
Poste intérieur secondaire (GT-2H-L, GT-2H)	3 Max. (connexion au poste intérieur GT-2C seulement)
Unité de commande Multi sites (GT-MCX)	1 requise

*3 : Si GT-DB-V, GT-DB-VN ou un bouton d'ouverture de gâche électrique externe est connecté à un poste d'entrée qui comprend GT-SW, un maximum de 3 postes d'entrée peuvent être connectés au système.

*4 : Jusqu'à 3 postes d'entrée peuvent être connectés sur chaque ligne de signal audio à partir de la valeur de DP.

Si GT-DB-V ou GT-DB-VN est utilisé dans un poste d'entrée, le nombre maximum de postes d'entrée est de 2.

*5 : Le nombre de postes maximum est de 100 uniquement avec GT-1D.
 (GT-1D : 50 postes maximum par jonction)

*6 : 4 maximum dans les conditions suivantes :

- GT-1A ou GT-1D × 4 Max.
- GT-1C7(-L) × 1 + GT-1A ou GT-1D × 3 Max.
- GT-1M3(-L) × 1 + GT-1A ou GT-1D × 3 Max.
- GT-1M3(-L) × 2 + GT-1A ou GT-1D × 2 Max.
- GT-2C(-L) × 4 Max.

Section principale (système standard)

Capacité : 8 sections max.

Appareil	Capacité (par section)
Poste d'entrée (GT-DMB-N ou GT-DMB-LVN) *7	4 Max. (3 max. par jonction du DP) *3 *4
Poste gardien (GT-MKB-N)	Max. 1
Centrale de gestion audio (GT-BC)	1 requise
Centrale de gestion vidéo (GT-VBC [STD])	Max. 1
Unité de commande Multi sites (GT-MCX)	1 requise

*7 : Seuls les postes d'entrée de type monobloc peuvent être utilisés dans une section principale.

Les postes d'entrée de type modulaire ne peuvent pas être utilisés.

1-3 Multi sites composée de systèmes étendus

Ce qui suit est un exemple de configuration de système Multi sites consistant en des systèmes étendus comme sections résidant et principale. Reportez-vous au manuel d'installation du SYSTÈME GT/Système standard & étendu pour plus de détails sur la configuration du système étendu.

* Reportez-vous à la section 4 « CÂBLAGE » pour plus de détails sur le câblage et le raccordement.

- *1 : Reportez-vous au manuel du Système standard & étendu à propos des configurations de poste intérieur.
- *2 : Assurez-vous que l'alimentation est commune entre GT-BC et GT-VBC (STD). En outre, un bloc d'alimentation ne doit pas être partagé entre les lignes de jonction communes (y compris les lignes de jonction secondaires et communes).
- *3 : Assurez-vous que l'alimentation est commune entre GT-BCXB-N et GT-VBC.

Section résidant (système étendu)

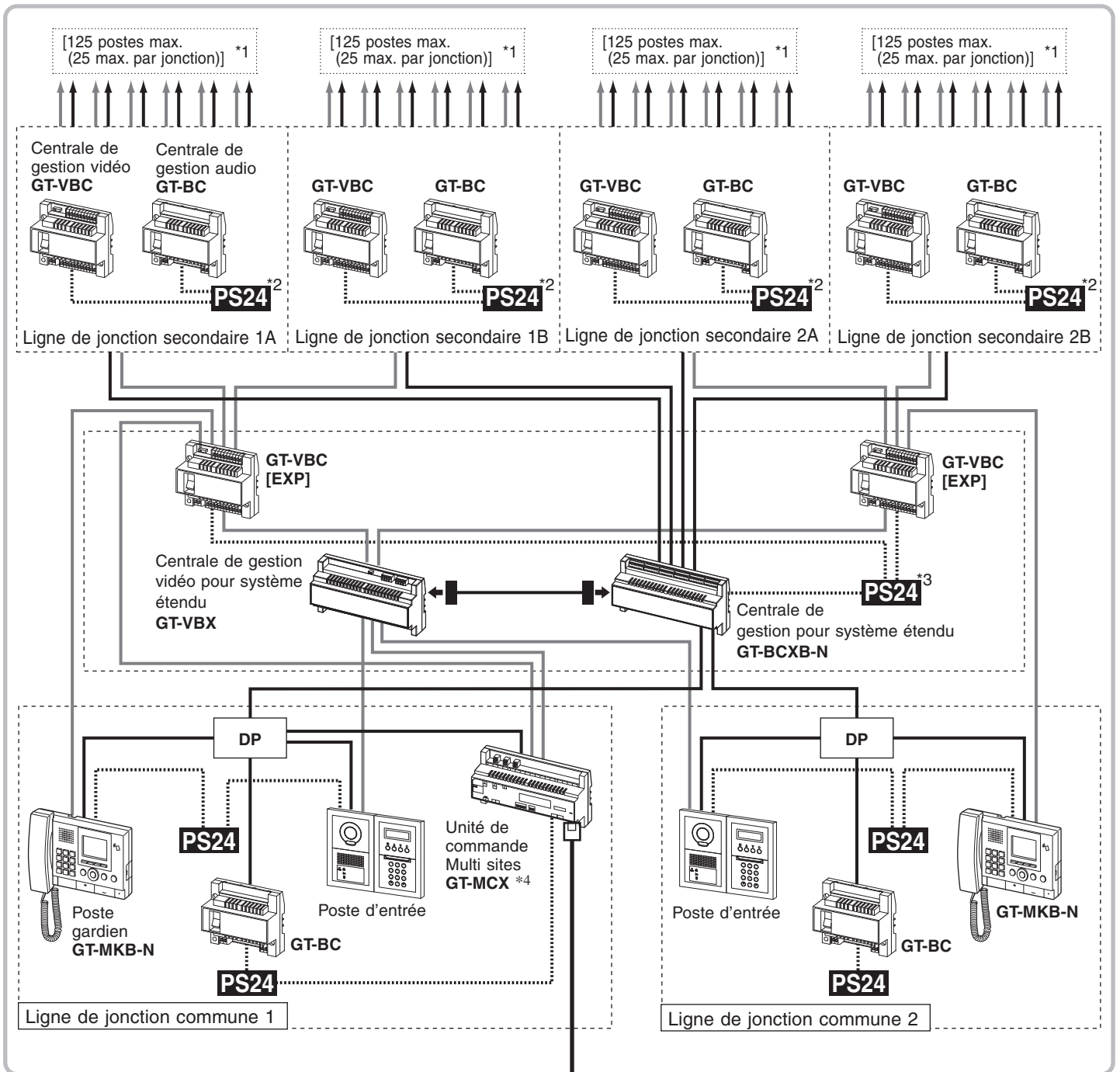

*4 : L'unité de commande Multi sites GT-MCX doit être connectée à la ligne de jonction commune 1.

Section résidant (système étendu)

Capacité : 24 sections max.

Appareil	Capacité (par section)
Poste d'entrée	Max. 15 (Ligne de jonction commune 1 : 7 max., Ligne de jonction commune 2 : 8 max.)
Poste intérieur	500 *5 Max.
Postes intérieurs par ligne de jonction secondaire	125 max. (25 max. par jonction) *6
Poste gardien (GT-MKB-N)	Max. 3 (Ligne de jonction commune 1 : 1 max., Ligne de jonction commune 2 : 2 max.)
Postes intérieurs dans la même résidence	(Identique au système standard)
Centrales de gestion audio par ligne de jonction commune (GT-BC)	1 requise
Centrales de gestion audio par ligne de jonction secondaire (GT-BC)	1 requise
Poste intérieur secondaire (GT-2H-L, GT-2H)	(Identique au système standard)

*5 : Cela comprend les postes gardien connectés aux postes d'entrée par une configuration de lien manuel.

*6 : 50 max. par jonction lors de l'utilisation de GT-1D uniquement pour les postes intérieurs.

Section principale (système étendu)

Capacité : 8 sections max.

Appareil	Capacité (par section)
Poste d'entrée (GT-DMB-N ou GT-DMB-LVN) *7	Max. 15 (Ligne de jonction commune 1 : 7 max., Ligne de jonction commune 2 : 8 max.)
Poste gardien (GT-MKB-N)	Max. 3 (Ligne de jonction commune 1 : 1 max., Ligne de jonction commune 2 : 2 max.)
Centrales de gestion audio par ligne de jonction commune (GT-BC)	1 requise

*7 : Seuls les postes d'entrée de type monobloc peuvent être utilisés dans une section principale.
Les postes d'entrée de type modulaire ne peuvent pas être utilisés.

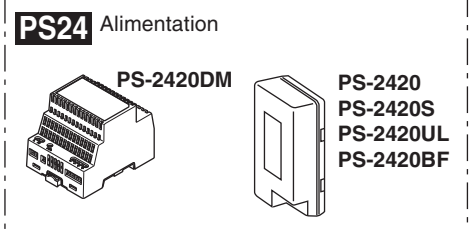

Section principale (système étendu)

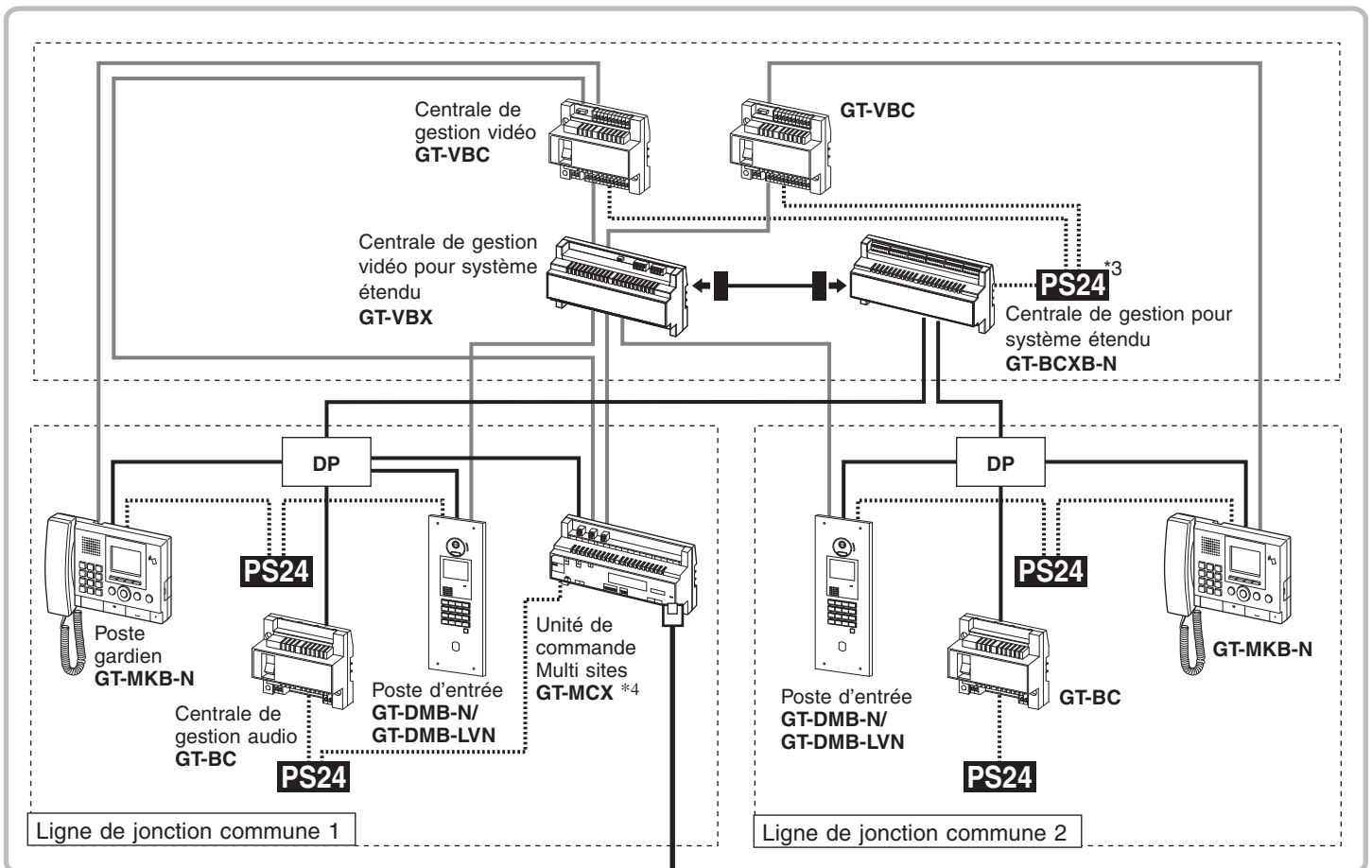

DP : Connecteur de distribution (non fourni par Aiphone, sauf pour l'Europe et l'Amérique du Nord).

- : Ligne de signal audio
- : Ligne de signal vidéo
- : Ligne d'alimentation
- ▣—▣ : Câble CAT5e/6 (100BASE-TX)

1-4 Longueur de câblage

Les schémas suivants indiquent les distances de câblage entre l'unité de commande Multi sites **GT-MCX** et les périphériques de la section principale seulement. Reportez-vous au manuel d'installation **SYSTÈME GT/Système standard & étendu** pour les distances de câblage entre les postes intérieurs.

Système standard

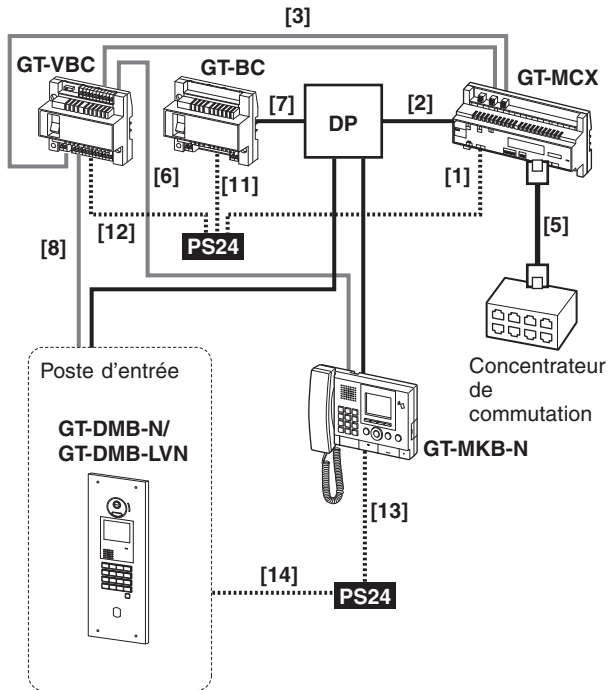

Système étendu

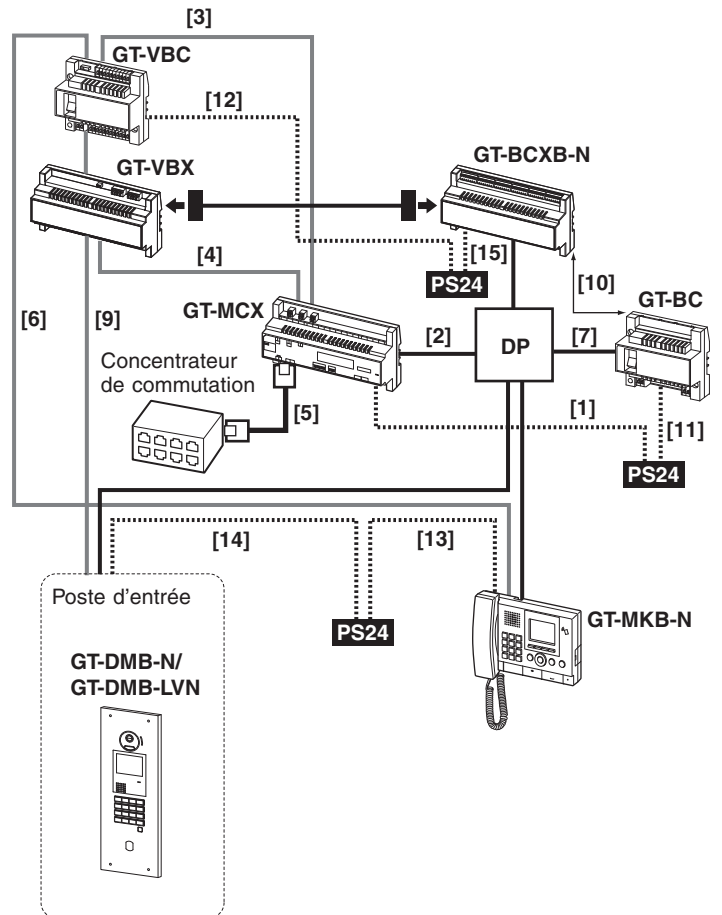

Longueur de câblage		Diamètre de câble	0,65 mm (22 AWG)	0,8 mm (20 AWG)	1,0 mm (18 AWG)
[1]	GT-MCX - alimentation		3 m	5 m	5 m
[2]	GT-MCX - DP *1		50 m	50 m	50 m
[3]	GT-MCX - GT-VBC		50 m	50 m	50 m
[4]	GT-MCX - GT-VBX		50 m	50 m	50 m
[5]	GT-MCX - concentrateur de commutation		Câble CAT5e/6 100 m *2		
[6]	GT-VBC - GT-MKB-N le plus éloigné		100 m	150 m	150 m
[7]	GT-BC - DP *1		3 m	5 m	5 m
[8]	Poste d'entrée - GT-VBC		150 m	300 m	300 m
[9]	Poste d'entrée - GT-VBX		150 m	300 m	300 m
[10]	GT-BCXB-N - GT-BC		150 m	300 m	300 m
[11]	GT-BC - alimentation *3		3 m	5 m	5 m
[12]	GT-VBC - alimentation *3		3 m	5 m	5 m
[13]	GT-MKB-N - alimentation *3		100 m	150 m	150 m
[14]	Poste d'entrée - alimentation *3		150 m	300 m	300 m
[15]	GT-BCXB-N - alimentation *3		3 m	5 m	5 m
	Distance de câblage total audio uniquement de l'audio de la section principale [R1, R2] par ligne commune (2 lignes de jonction « communes » max.)		1 650 m	2 500 m	2 500 m

*1 : DP = Connecteur de distribution (non fourni par Aiphone, sauf pour l'Europe et l'Amérique du Nord).

*2 : ⚠ N'acheminez pas directement un câble CAT5e/6 à l'extérieur d'une unité de commande Multi sites. Lors de l'acheminement d'un câble CAT5e/6 à l'extérieur à partir d'un concentrateur de commutation, utilisez un modèle qui prend en charge le câblage extérieur.

*3 : Lorsque vous alimentez deux appareils ou plus avec un seul bloc alimentation, séparez les câbles à proximité de l'alimentation.

2 COMPOSANTS

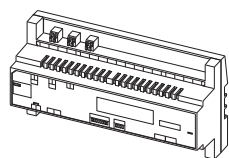

Unité de commande Multi sites
GT-MCX

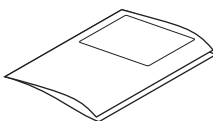

Manuel d'installation Anglais, Français (ce manuel)

* Un support de montage est connecté à l'appareil.

* GT-MCX inclut le papier de norme ACPEIP.

3 MONTAGE

3-1 Câble

- Utiliser un câble en polyéthylène (PE), isolé par une gaine en PVC. Il est recommandé d'utiliser un câble non blindé de capacité moyenne à 2 conducteurs enveloppé ou parallèle.
- Ne jamais utiliser de conducteurs individuels, de câble à paire torsadée ou de câble coaxial.



Pour connecter des fils basse tension, soit les sertir avec un manchon de sertissage, soit les souder, puis isoler en couvrant avec du ruban isolant.

[Sertir avec un manchon de sertissage]

1. Aligner les conducteurs rigides et souples, et les sertir.
2. Faire chevaucher plus de la moitié de la largeur et les tordre au moins deux fois.

[Soudure]

1. Tordre le conducteur toronné autour du conducteur solide au moins trois fois.
2. Plier la pointe et le souder. S'assurer qu'aucun fil de raccordement ne dépasse.
3. Faire chevaucher plus de la moitié de la largeur et les tordre au moins deux fois.

REMARQUES :

- Si le fil de raccordement est trop court, le rallonger à l'aide d'un câble de raccordement.
- Les connecteurs sont polarisés, veillez donc à les connecter correctement. S'il y a un branchement incorrect, l'appareil ne fonctionnera pas.

! Limiter le nombre de connexion autant que possible lors de l'installation du câblage.

Après avoir connecté les fils, s'assurer qu'il n'y a pas eu de casse ou une connexion insuffisante. Il convient de sertir avec manchon à sertir ou de souder et isoler avec un ruban isolant, surtout lors de la connexion d'un fil au milieu d'autres câbles.

Se contenter de tordre les fils peut provoquer une mauvaise connexion, ou encore la surface des fils peut s'oxyder et limiter la connexion, ce qui conduit à un mauvais fonctionnement ou une panne.

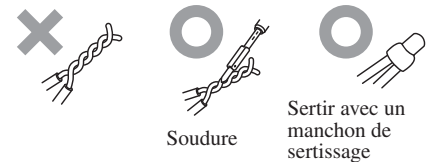

Remarques sur les câbles CAT5e (pour connexion Ethernet LAN)

- Ne courbez pas les câbles selon un rayon inférieur à 25 mm. Cela pourrait conduire à un échec des communications.

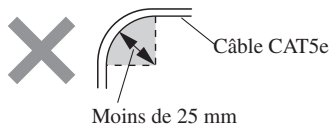
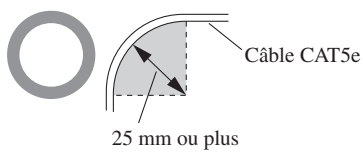

- Ne retirez pas plus de gaine de câble CAT5e que nécessaire.

- Organisez le code couleur des connexions RJ45 conformément aux normes EIA/TIA-568A ou 568B.

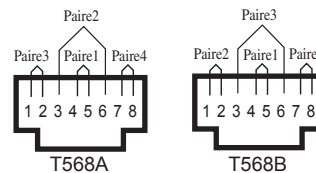

- Veillez à vérifier l'état des connexions des câbles à l'aide d'un contrôleur LAN avant de connecter avec un câble LAN.
- Un connecteur RJ45 avec une protection ne peut pas être connecté au port pour CAT5e. Utilisez un câble sans protection.

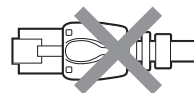

- N'exercez pas de traction ou de tension excessive sur les câbles CAT5e.
- Utilisez un câble direct pour connecter les unités.

⚠ N'acheminez pas directement un câble CAT5e/6 à l'extérieur d'une unité de commande Multi sites. Lors de l'acheminement d'un câble CAT5e/6 à l'extérieur à partir d'un concentrateur de commutation, etc., utilisez un modèle qui prend en charge le câblage extérieur.

3-2 Montage de l'unité de commande Multi sites GT-MCX

1 Montez l'unité sur le rail DIN fourni. Mettez l'unité en place (un déclic doit se faire entendre).

2 Lors du retrait de l'unité, tirez le levier d'ouverture vers le bas.

 Le GT-MCX ne peut pas être monté directement sur une surface murale.

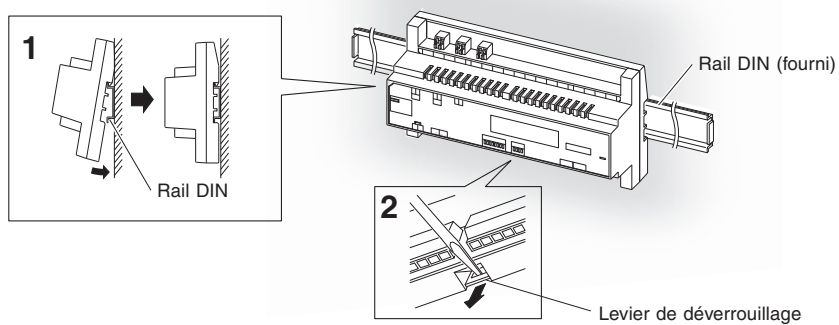

4 CÂBLAGE

4-1 Résidence Multi sites composée de systèmes standards

Ce qui suit est un exemple de schéma de connexion d'un système pour résidence Multi sites consistant en des systèmes standards comme sections résidant et principale.

* Les méthodes de câblage diffèrent en fonction de l'équipement utilisé. Se reporter aux sections 4-2 à 4-4 pour les schémas de câblage détaillés des postes d'entrée, postes gardien et postes intérieurs.

⚠ Chaque paire de câbles doit être dans un câble gainé séparément (câbles audio, vidéo, et d'alimentation).

⚠ Pour éviter les courts-circuits, les câbles non utilisés doivent être isolés.

Section résidant (système standard)

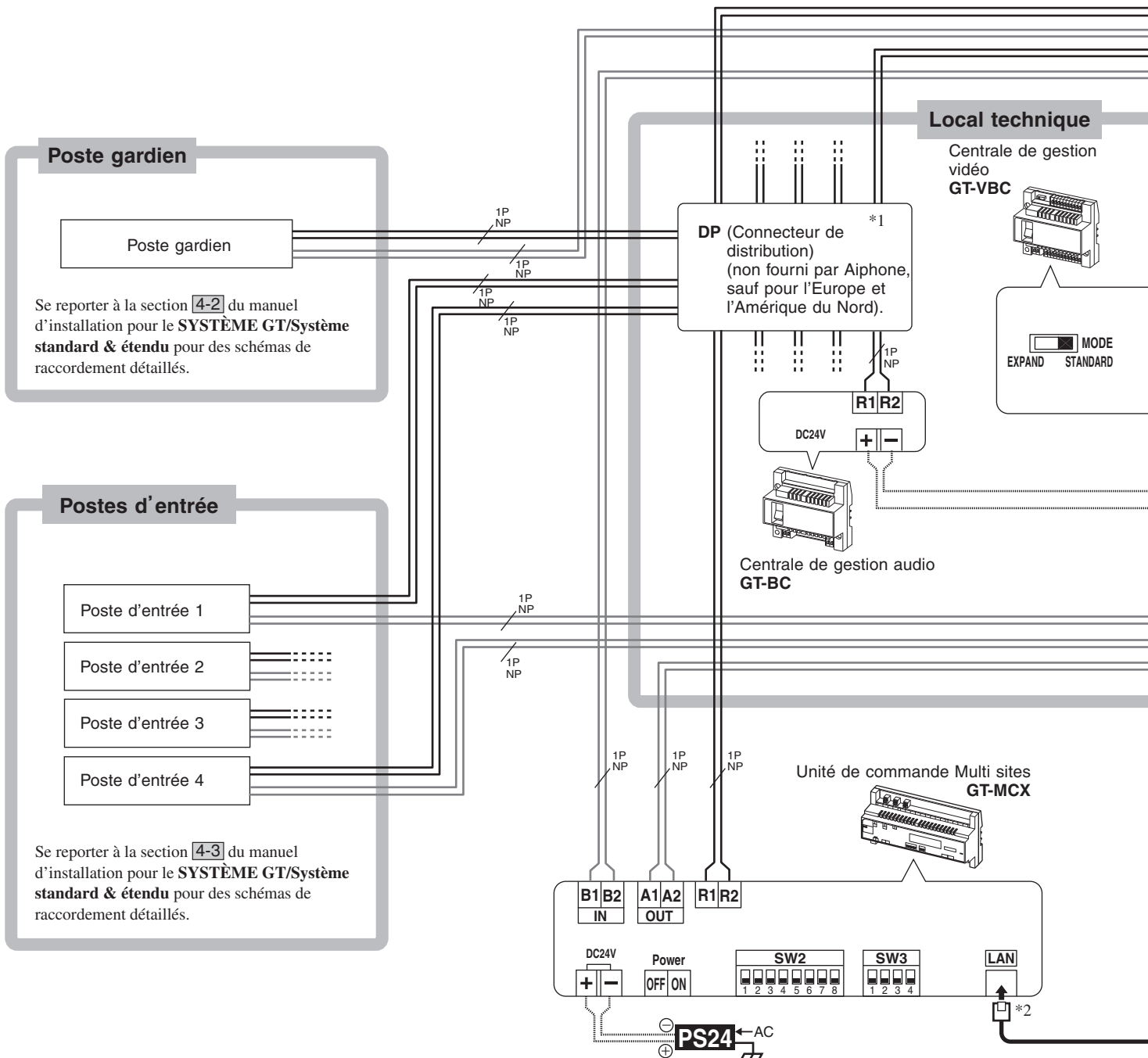

*2 : REMARQUE : Ne pas connecté directement plusieurs GT-MCX avec un câble CAT5e/6. Toujours utilisé un switch pour le raccordement de ces produits.

REMARQUES :

- N'utilisez pas les bornes et autres ports inutilisés à d'autres fins.
- Pour éviter toute erreur de câblage, étiquetez les deux extrémités de chaque câble avec le nom de l'unité et de la borne auxquels ils sont connectés.
- Pour la connexion de produits provenant d'autres fabricants, reportez-vous aux manuels d'instruction de ces produits.

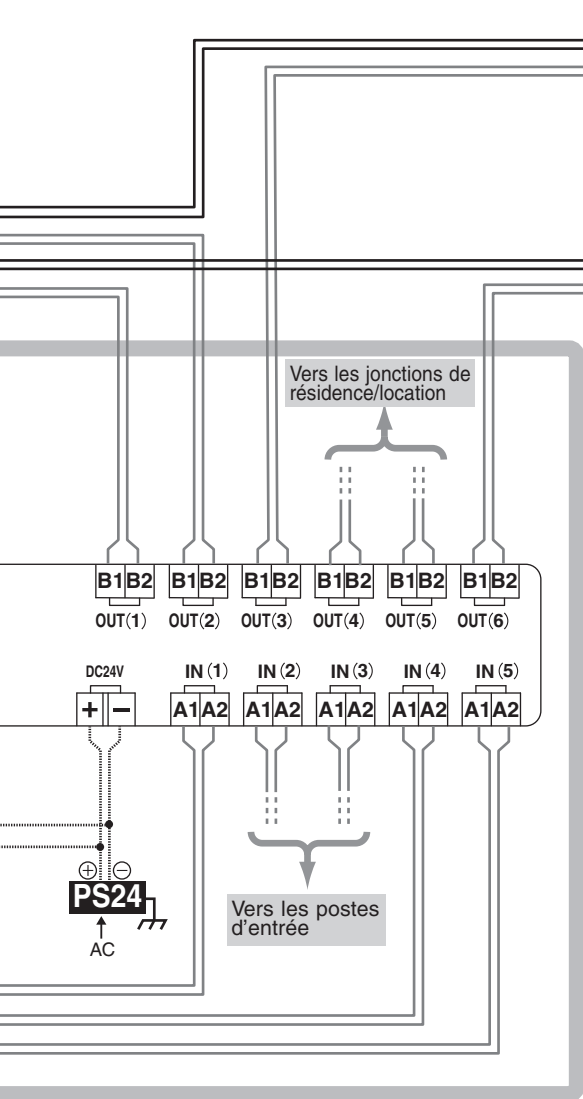

Jonction résidence/location

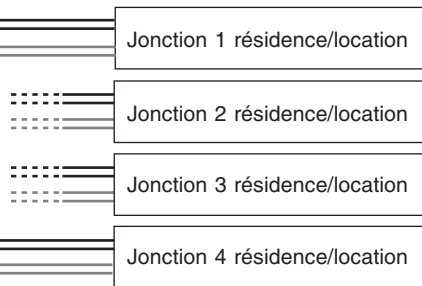

Se reporter à la section 4-4 du manuel d'installation pour le **SYSTÈME GT/Système standard & étendu** pour des schémas de raccordement détaillés.

PS24

PS-2420DM

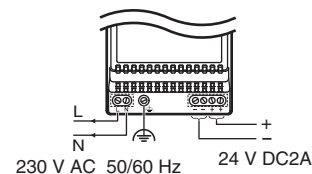

- PS-2420
- PS-2420S
- PS-2420UL
- PS-2420BF

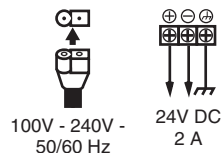

- : Ligne de signal audio
- : Ligne de signal vidéo
- : Ligne d'alimentation
- : Câble CAT5e/6 (100BASE-TX)

NP : non polarisé

*1: DP (Connecteur de distribution) exemple de câblage

- Le bornier de distribution n'est fourni par Aiphone qu'en Europe et en Amérique du Nord.
- Après avoir effectué les connexions, assurez-vous de vérifier qu'il n'y a aucune pièce débranchée ou desserrée.

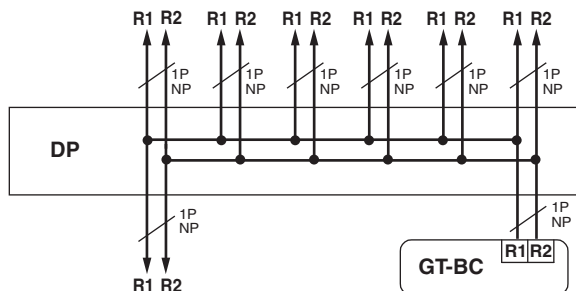

*3 : Exigence du concentrateur de commutation (produit tiers)

- Livraison de paquets : Multicast
- Débit de transmission : 100 Mbits/s ou plus

Section principale (système standard)

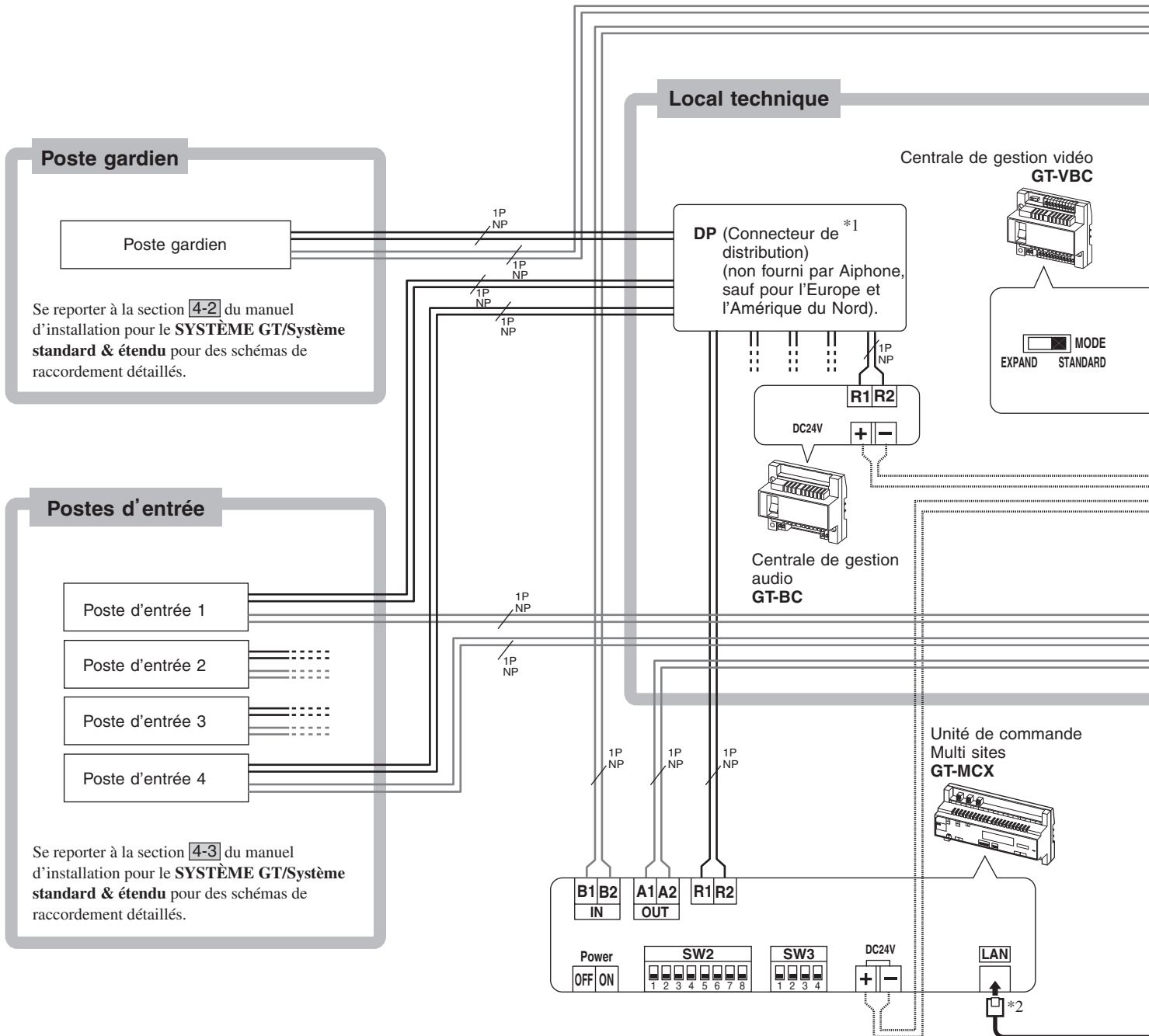

*2 : REMARQUE : Ne pas connecté directement plusieurs GT-MCX avec un câble CAT5e/6. Toujours utilisé un switch pour le raccordement de ces produits.

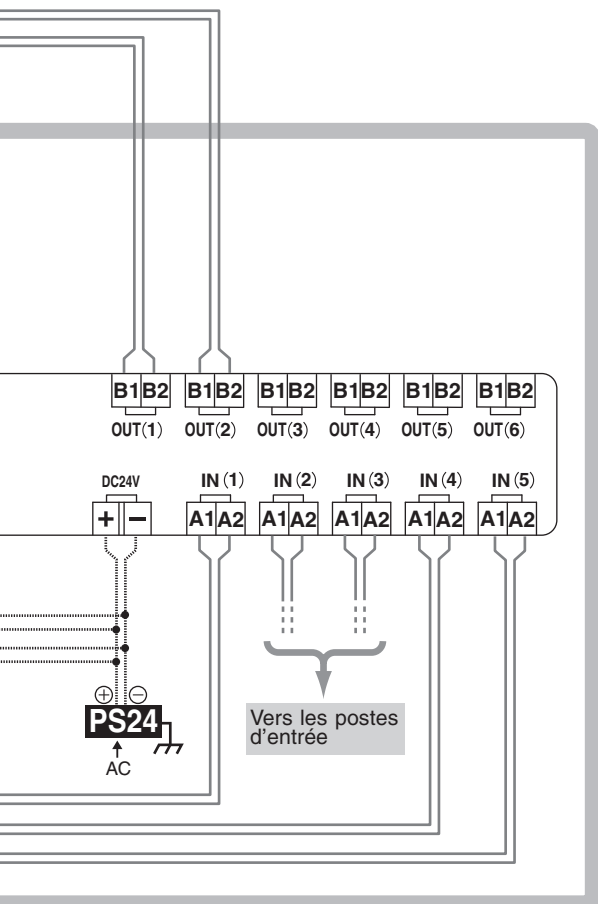

PS24

PS-2420DM

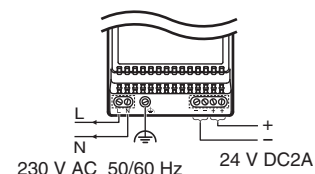

- PS-2420
- PS-2420S
- PS-2420UL
- PS-2420BF



100V - 240V -
50/60 Hz

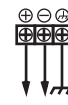

24V DC
2 A

- : Ligne de signal audio
- : Ligne de signal vidéo
- : Ligne d'alimentation
- : Câble CAT5e/6 (100BASE-TX)

NP : non polarisé

*1: DP (Connecteur de distribution) exemple de câblage

- Le bornier de distribution n'est fourni par Aiphone qu'en Europe et en Amérique du Nord.
- Après avoir effectué les connexions, assurez-vous de vérifier qu'il n'y a aucune pièce débranchée ou desserrée.

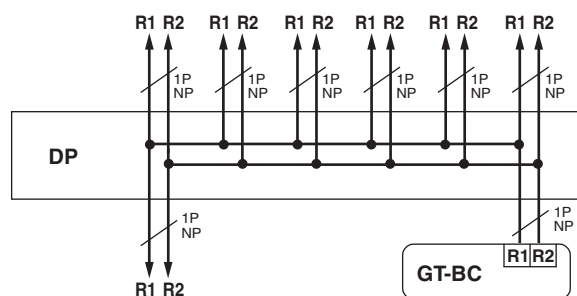

*3 : Exigence du concentrateur de commutation (produit tiers)

- Livraison de paquets : Multicast
- Débit de transmission : 100 Mbits/s ou plus

4-2 Résidence Multi sites composée de systèmes étendus

Section résidant (système étendu)

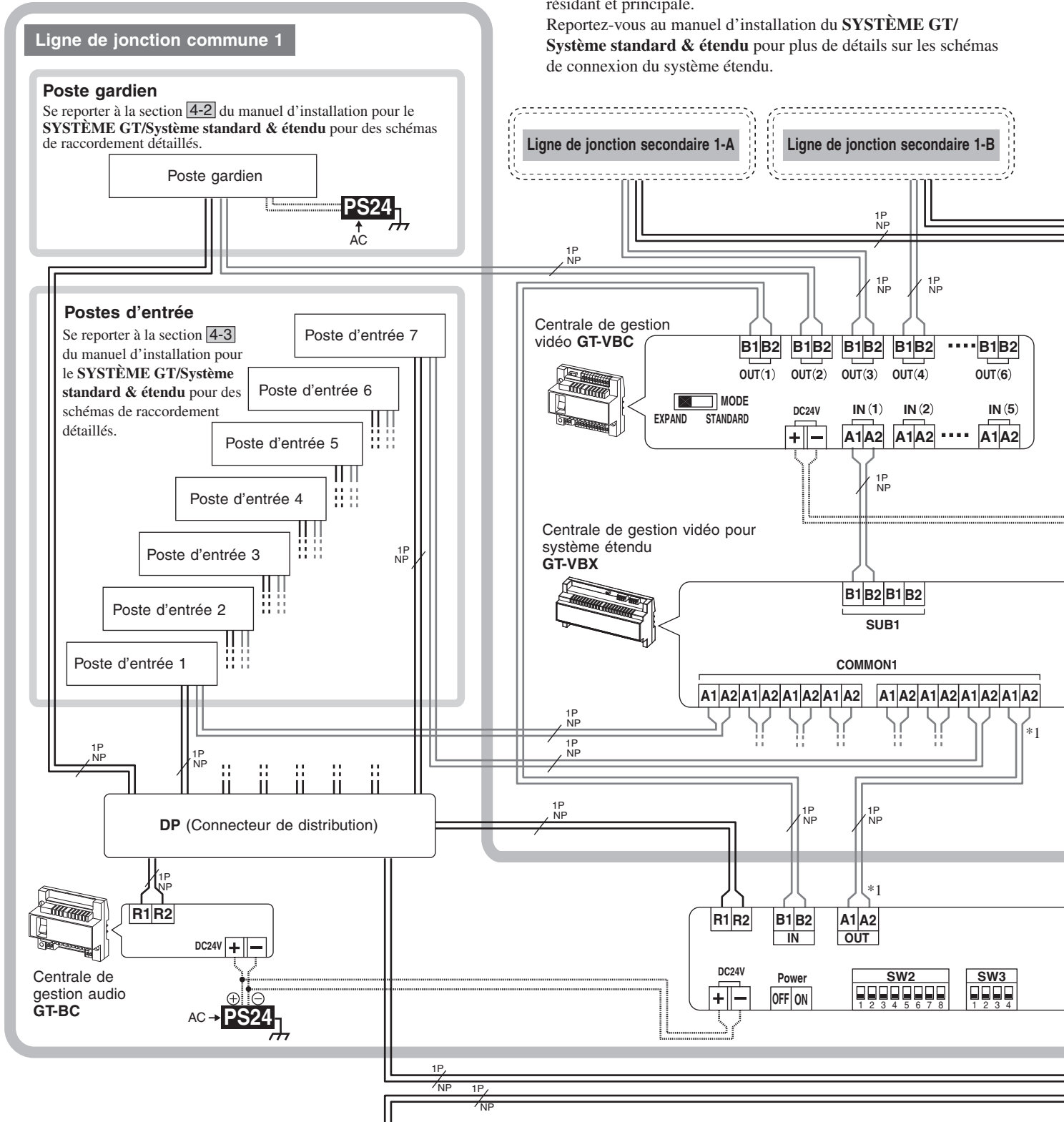

Ce qui suit est un exemple de schéma de connexion d'un système Multi sites consistant en des systèmes étendus comme sections résidant et principale.

Reportez-vous au manuel d'installation du **SYSTÈME GT/ Système standard & étendu** pour plus de détails sur les schémas de connexion du système étendu.

Ligne de jonction commune 1

Poste gardien

Se reporter à la section 4-2 du manuel d'installation pour le **SYSTÈME GT/Système standard & étendu** pour des schémas de raccordement détaillés.



Postes d'entrée

Se reporter à la section 4-3 du manuel d'installation pour le **SYSTÈME GT/Système standard & étendu** pour des schémas de raccordement détaillés.

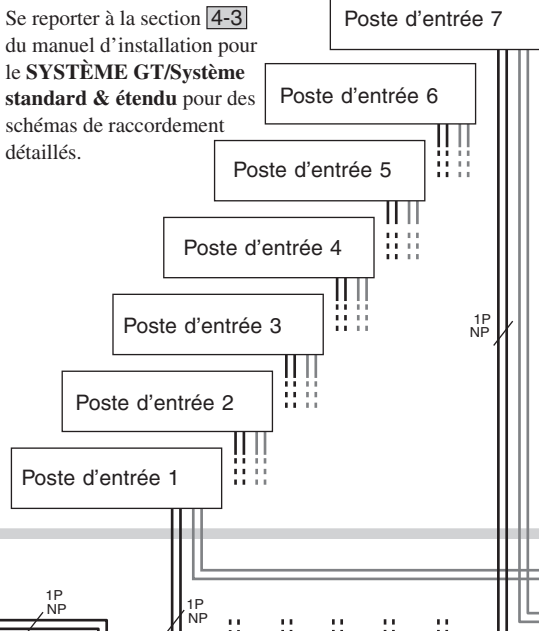

DP (Connecteur de distribution)

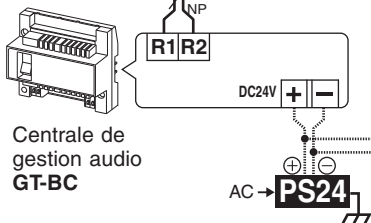

Ligne de jonction secondaire 1-A

Ligne de jonction secondaire 1-B

Centrale de gestion vidéo GT-VBC

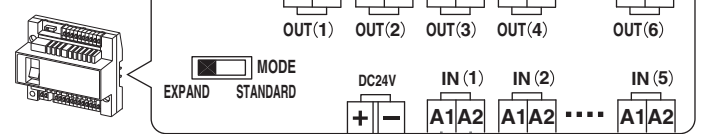

Centrale de gestion vidéo pour système étendu GT-VBX

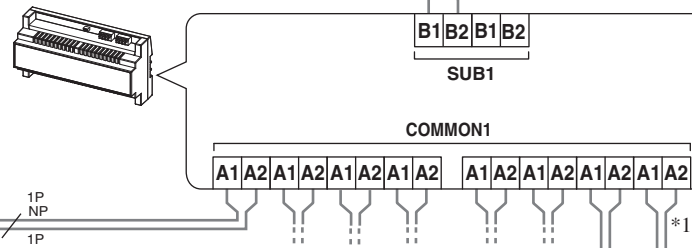

Ligne de jonction commune 2

* Effectuez les connexions de la même méthode que pour la ligne de jonction commune 1. Cependant, ne connectez pas le GT-MCX à la ligne de jonction commune 2.

Vers GT-VBX

Vers GT-VBC

*1: **REMARQUE**
Le GT-MCX doit être connecté à la ligne de jonction commune 1.

*3: Exigence du switch (produit tiers)

- Livraison de paquets : Multicast
- Débit de transmission : 100 Mbits/s ou plus

⚠ Chaque paire de câbles doit être dans un câble gainé séparément (câbles audio, vidéo, et d'alimentation).

⚠ Pour éviter les courts-circuits, les câbles non utilisés doivent être isolés.

REMARQUES :

- N'utilisez pas les bornes et autres ports inutilisés à d'autres fins.
- Pour éviter toute erreur de câblage, étiquetez les deux extrémités de chaque câble avec le nom de l'unité et de la borne auxquels ils sont connectés.
- Pour la connexion de produits provenant d'autres fabricants, reportez-vous aux manuels d'instruction de ces produits.

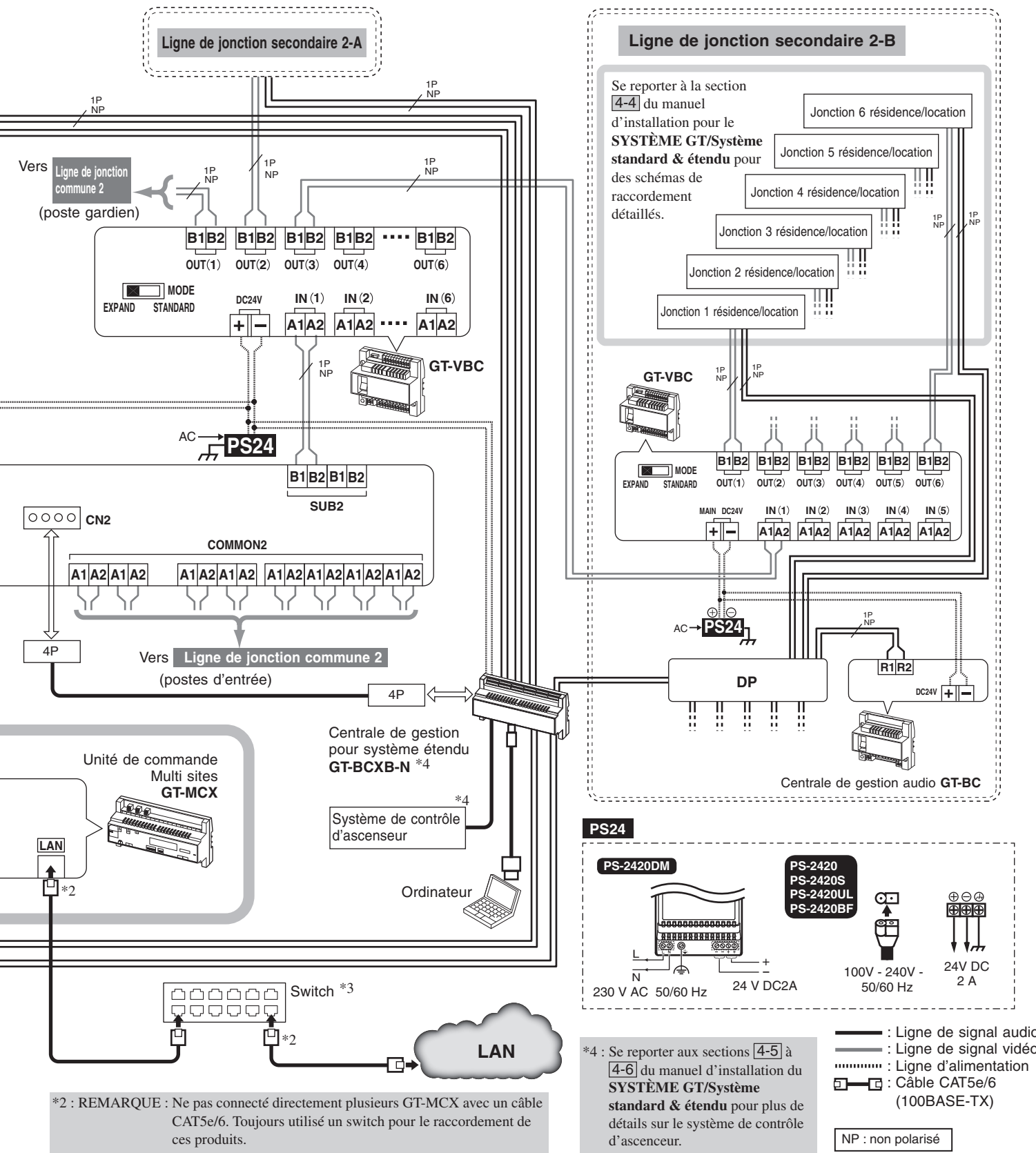

*2 : REMARQUE : Ne pas connecter directement plusieurs GT-MCX avec un câble CAT5e/6. Toujours utilisé un switch pour le raccordement de ces produits.

*4 : Se reporter aux sections 4-5 à 4-6 du manuel d'installation du SYSTÈME GT/Système standard & étendu pour plus de détails sur le système de contrôle d'ascenseur.

— : Ligne de signal audio
 — : Ligne de signal vidéo
 : Ligne d'alimentation
 [] : Câble CAT5e/6 (100BASE-TX)
 NP : non polarisé

Section principale (système étendu)

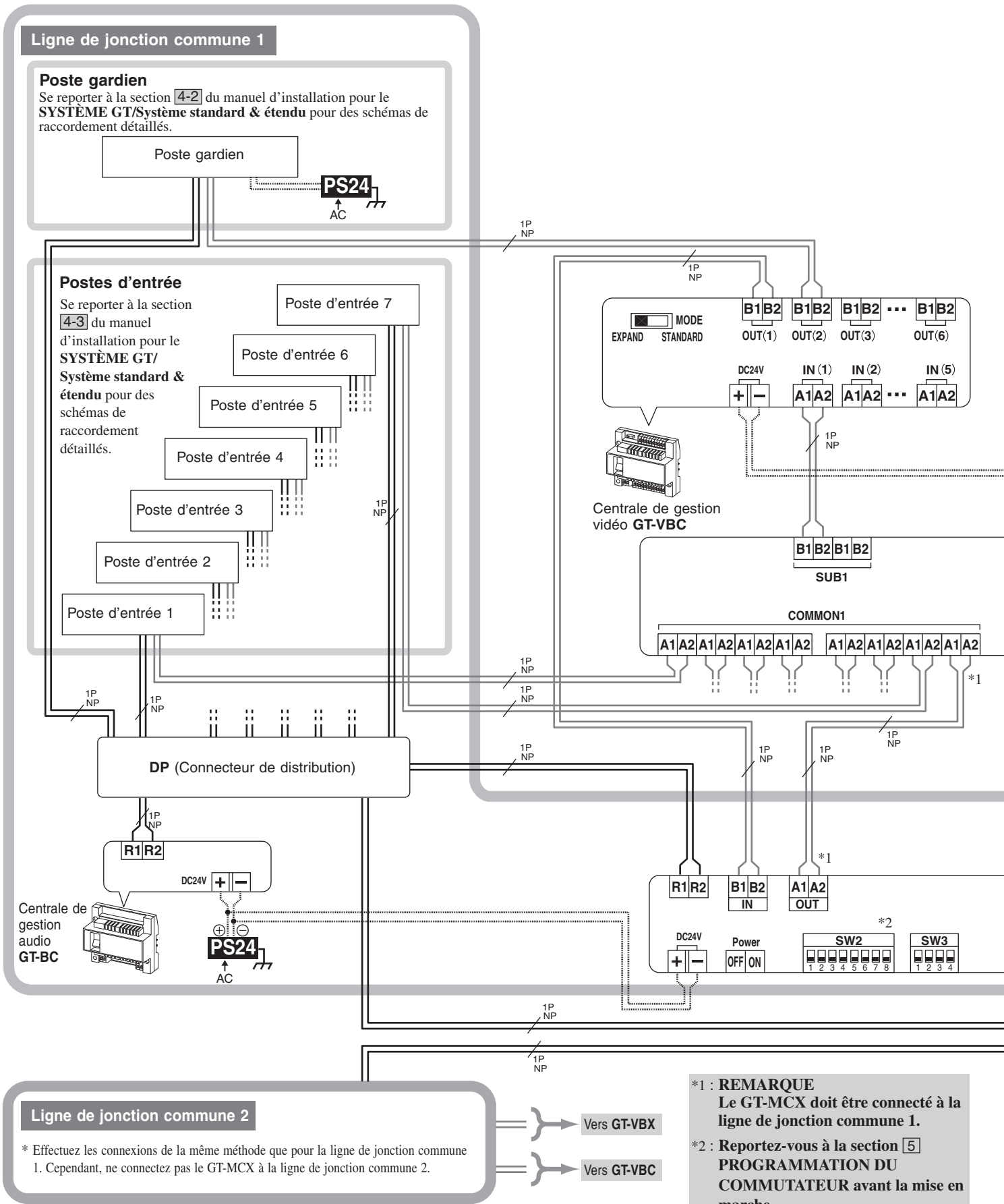

Ligne de jonction commune 1

Poste gardien

Se reporter à la section 4-2 du manuel d'installation pour le SYSTÈME GT/Système standard & étendu pour des schémas de raccordement détaillés.

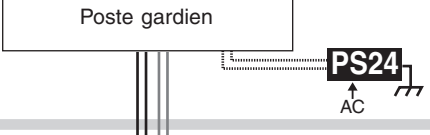

Postes d'entrée

Se reporter à la section 4-3 du manuel d'installation pour le SYSTÈME GT/Système standard & étendu pour des schémas de raccordement détaillés.

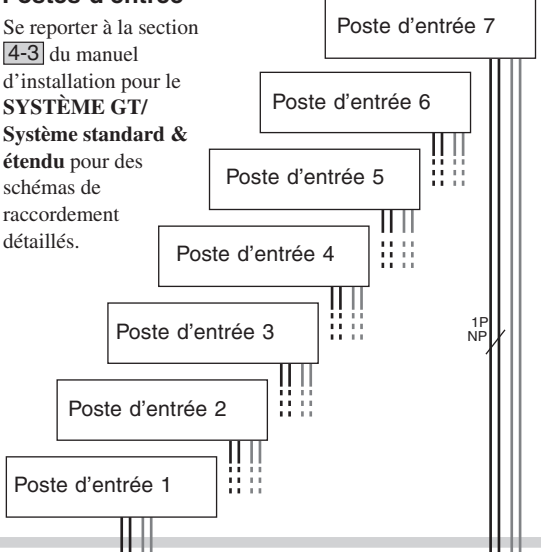

DP (Connecteur de distribution)



Centrale de gestion audio GT-BC

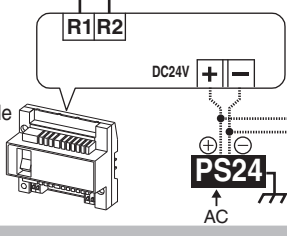

Centrale de gestion vidéo GT-VBC

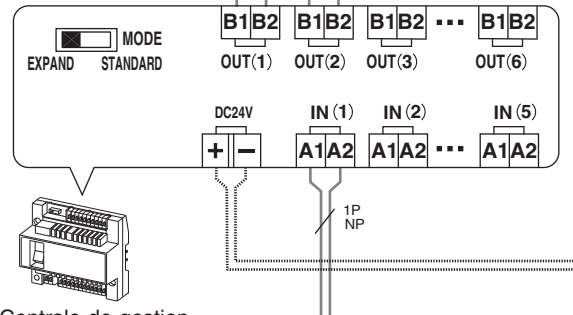

***1 : REMARQUE**
Le GT-MCX doit être connecté à la ligne de jonction commune 1.

***2 : Reportez-vous à la section 5**
PROGRAMMATION DU COMMUTATEUR avant la mise en marche.

Ligne de jonction commune 2

* Effectuez les connexions de la même méthode que pour la ligne de jonction commune 1. Cependant, ne connectez pas le GT-MCX à la ligne de jonction commune 2.

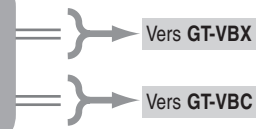

PS24

PS-2420DM

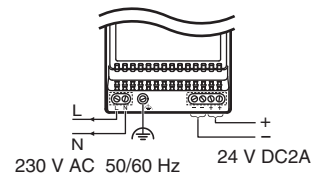

**PS-2420
PS-2420S
PS-2420UL
PS-2420BF**

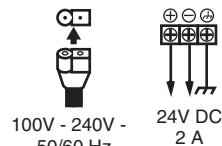

- : Ligne de signal audio
- : Ligne de signal vidéo
- : Ligne d'alimentation
- : Câble CAT5e/6 (100BASE-TX)

NP : non polarisé

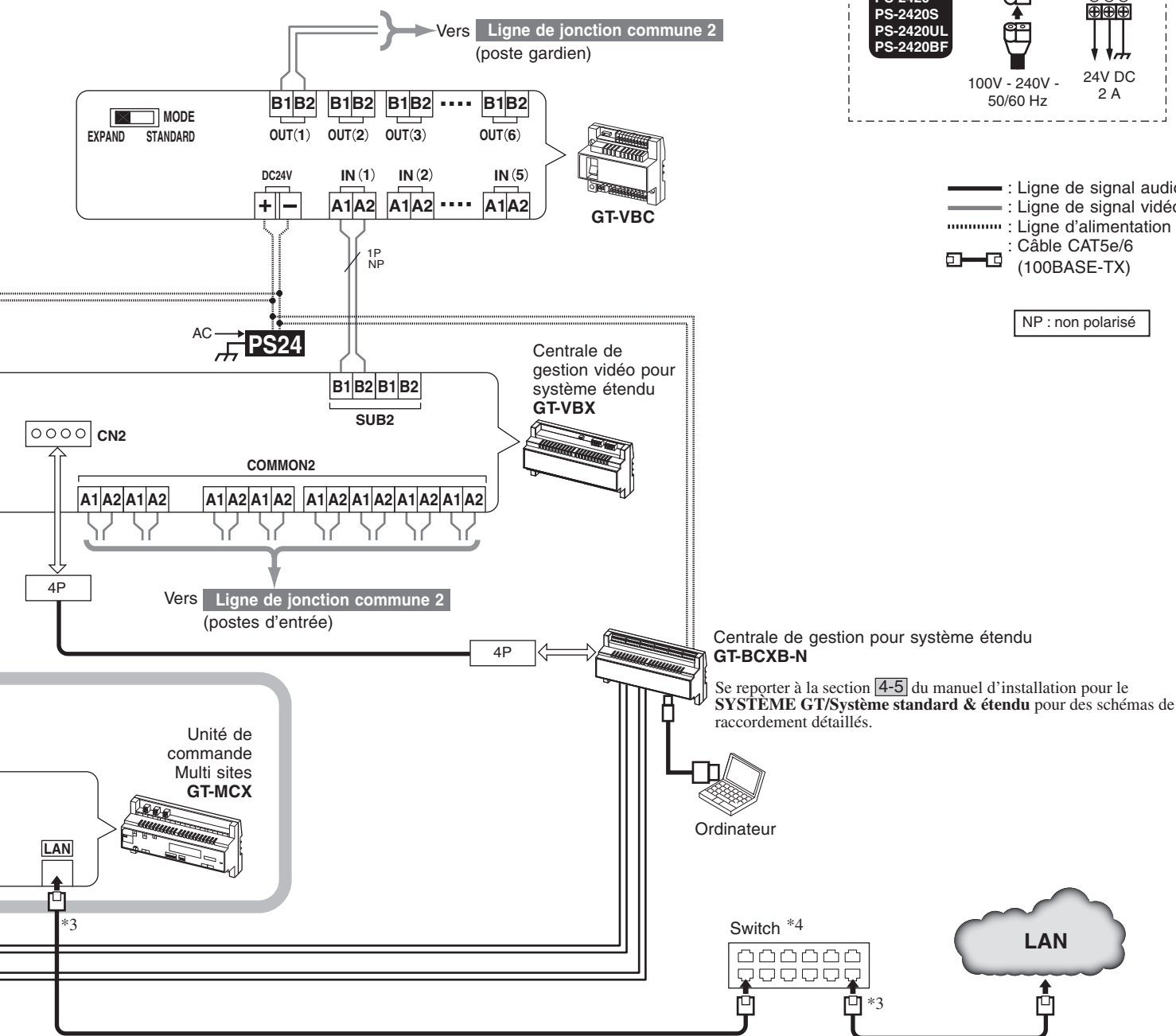

*3 : Ne pas connecté directement plusieurs GT-MCX avec un câble CAT5e/6. Toujours utilisé un switch pour le raccordement de ces produits.

*4 : Exigence du concentrateur de commutation (produit tiers)

- Livraison de paquets : Multicast
- Débit de transmission : 100 Mbits/s ou plus

5 PROGRAMMATION DES DIPS SWITCH

L'unité de commande Multi sites, GT-MCX, nécessite une configuration initiale par l'intermédiaire des boutons DIP avant la mise en marche.

L'adresse IP sera attribuée en fonction de la programmation de l'identifiant de section. (192.168.1.50 + Identifiant de section)

La configuration devra ensuite être terminée à l'aide de l'outil de configuration GT sur un ordinateur.

* Reportez-vous au manuel de programmation du **SYSTÈME GT Système pour résidence Multi sites** pour plus de détails concernant la configuration de la programmation du système.

* Il est recommandé de communiquer avec la personne responsable de l'installation avant paramétrage.

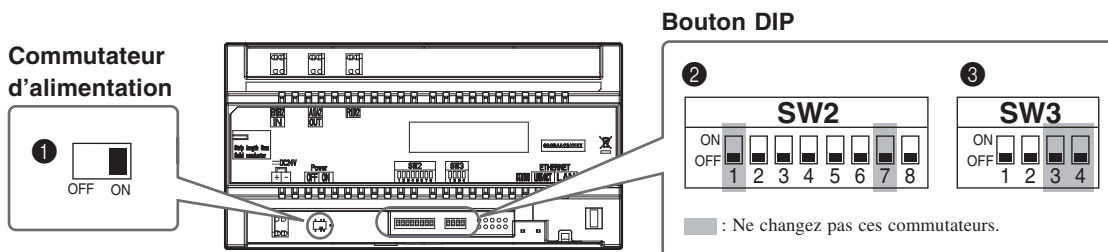

1 Commutateur d'alimentation

Réglez le commutateur sur ON lors de l'utilisation de cet appareil.

2 SW2

N°	Fonction	Valeur par défaut
2 à 6	Permet de définir l'identifiant de section locale. Reportez-vous à « Programmation de l'identifiant de section » ci-dessous pour plus de détails.	OFF/OFF/OFF OFF/OFF/OFF (Identifiant 1)
8	Réinitialise le mot de passe pour l'administrateur ou de l'installateur lorsque l'appareil est initialisé en mettant ce commutateur sur ON.	OFF

3 SW3

N°	Fonction	Valeur par défaut
1	Définit si le DHCP est actif ou non. ON : DHCP est inactif. Une adresse IP générée par la méthode de programmation PC Link sera affectée à l'unité. (Adresse IP par défaut - 192.168.1.50) L'adresse IP est définie comme suit. 192.168.1.α (α = 50 + Identifiant de section) [Exemple] Identifiant de section = 11 Adresse IP = 192.168.1.61 * Pour une explication détaillée de la programmation de l'adresse IP, veuillez vous référer au Manuel de programmation du SYSTÈME GT Système pour résidence Multi sites . OFF : DHCP est actif. Une adresse IP sera attribuée automatiquement.	OFF
2	Initialisation des paramètres. * La date réglée n'est pas initialisée. Suivez la procédure ci-dessous.	OFF

Comment initialiser le GT-MCX (3 SW3 - « 2 »)

Procédure :

- 1 Mettez hors tension le commutateur de l'unité à initialiser.
- 2 Réglez le bouton DIP « 2 » dans SW3 en position ON.
- 3 Mettez le commutateur sous tension.

La DEL d'état de l'unité clignote pendant environ 30 secondes; attendez jusqu'à ce que la DEL s'arrête de clignoter.
* Dans le cas où la date et l'heure n'ont pas été réglées, la DEL continue de clignoter à environ 6 secondes d'intervalle après que 30 secondes se sont écoulées.
- 4 L'unité est maintenant initialisée. Réglez le bouton DIP « 2 » dans SW3 en position OFF.
- 5 Mettez le commutateur sous tension.

Cette étape termine la procédure d'initialisation.

REMARQUE :

ID1 non disponible pour platine de rue et poste gardien.
(ID1 de chaque station est réservé au GT-MCX dans le système multi-bâtiment.)

Module audio (GT-DB, GT-DB-V, GT-DB-VN)

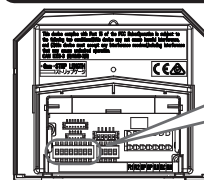

Poste d'entrée (GT-DMB-LVN, GT-DMB-N)

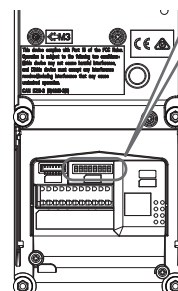

Poste gardien (GT-MKB-N)

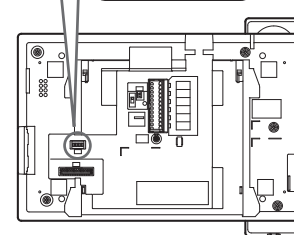

Programmation de l'identifiant de section

Définissez l'identifiant de section (1 à 32) pour cette unité, par la combinaison de programmation des commutateurs 2 à 6, telle qu'indiquée ci-dessous.

* Reportez-vous à **1 CONFIGURATIONS DU SYSTÈME** pour plus de détails concernant la « section ».

REMARQUE : Ne pas utiliser deux fois le même identifiant.

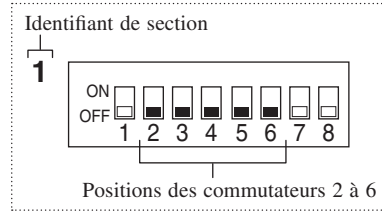

ID1 à ID24 : Sections résidant

ID25 à ID32 : Sections principales

Veuillez utiliser le tableau ci-dessous pour noter les informations relatives à la section.

Section résidant

Identifiant	Informations relatives à la section	Identifiant	Informations relatives à la section
1		13	
2		14	
3		15	
4		16	
5		17	
6		18	
7		19	
8		20	
9		21	
10		22	
11		23	
12		24	

Section principale

Identifiant	Informations relatives à la section	Identifiant	Informations relatives à la section
25		29	
26		30	
27		31	
28		32	

6 VÉRIFIER POUR L'INSTALLATION

Lors de la vérification du fonctionnement, après que l'installation du système révèle un dysfonctionnement malgré l'absence d'erreur avec les connexions de l'installation, chercher le «point de mise à la terre» et un «défaut de mise à la terre» dans le câblage.

Outils nécessaires : testeur analogique

REMARQUES :

- Un testeur numérique ne peut pas faire une mesure précise.
- Un mégohmmètre ne peut être utilisé.

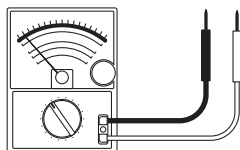

6-1 Trouver un «point de mise à la terre» approprié pour l'alimentation

- 1 Régler le testeur 250 V CA ou plus.
- 2 Trouver la «phase» de la prise de courant à connecter avec une fiche d'alimentation.
 - 2-1. Poser une tige du testeur sur un point qui semble être un point de mise à la terre.
 - 2-2. Toucher l'autre tige du testeur à l'une des fentes de sortie CA pour trouver le côté où l'aiguille du testeur s'agite.

Le côté où l'aiguille s'agite est le côté «phase».

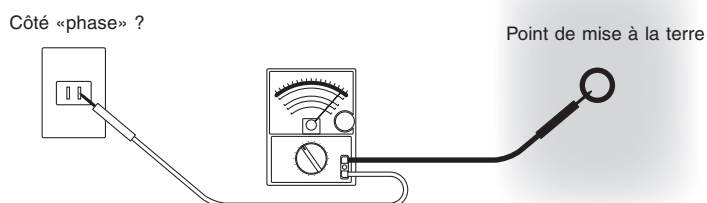

- 3 Trouver le bon point de mise à la terre.

- 3-1. Placer une tige du testeur du côté «phase», toucher l'autre tige sur un point de mise à la terre.
 - * Si l'aiguille se déplace vers la valeur pour l'alimentation de votre pays, il sera considéré comme un point de mise à la terre correct.
 - Si l'aiguille n'atteint pas la valeur de l'alimentation, il s'agit d'un point de mise à la terre incorrect.
- 3-2. Trouver le point de mise à la terre en répétant cette étape jusqu'à ce que l'aiguille pointe vers la bonne valeur.

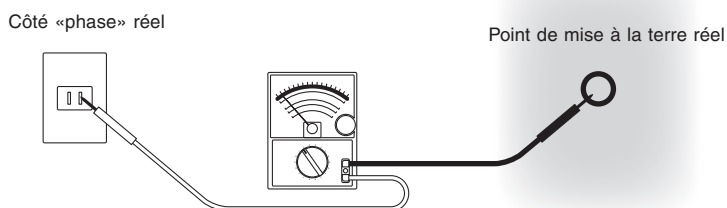

- 4 Connecter la borne de mise à la terre de l'alimentation [⏏] à l'aide du point de mise à la terre trouvé dans l'étape 3.

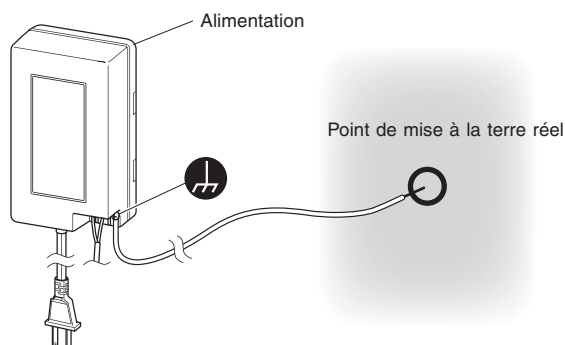

6-2 Vérification «défaut de mise à la terre» avec testeur

Qu'est-ce qu'un «un défaut de mise à la terre» ?

«Défaut de mise à la terre» désigne l'état où le fil de cuivre interne est en contact avec une partie métallique (terre) dans un bâtiment parce que la gaine du système d'interphone est endommagée. Cela pourrait provoquer un dysfonctionnement de l'équipement. En état de défaut de mise à la terre, l'ensemble du système sera sérieusement endommagé par une «surtension».

Conditions d'inspection :

Important

- S'assurer que l'alimentation est mise à la terre correctement comme décrit dans [6-1](#).
- Avant de commencer l'inspection, s'assurer que tous les unités de commande (GT-BC, GT-VBC, GT-BCXB, GT-VBX, GT-MCX), poste d'entrée, et poste gardien sont allumés. (Uniquement lorsque l'équipement est installé)

Procédure d'inspection :

- 1 Régler le testeur pour environ 50 V CC.
- 2 Placer une tige du testeur sur la borne de mise à la terre de l'alimentation [[17](#)]. Si l'alimentation n'est pas à proximité, trouver un point de mise à la terre en vous reportant à [6-1](#).
- 3 Avec une tige du testeur sur la borne de mise à la terre de l'alimentation, placer l'autre sur les bornes suivantes à contrôler.

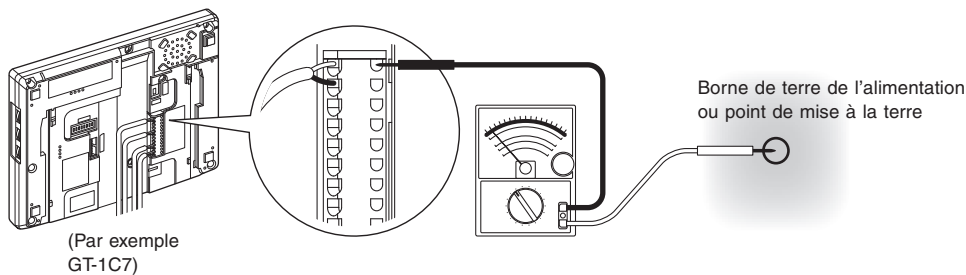

Nom de produit	Terminal à inspecter
GT-BC	Tous [R1] et [R2]
GT-BCXB-N	Tous [R1] et [R2]
GT-VBC	Tous [A1], [A2], [B1] et [B2]
GT-VBX	Tous [A1], [A2], [B1] et [B2]
GT-MCX	[R1], [R2], [A1], [A2], [B1], [B2]
GT-VB	[A1], [A2]
GT-DB(-V, -VN)	[R1], [R2]
GT-DMB(-V, -LVN)	[R1], [R2], [A1], [A2]
GT-MKB-N	[R1], [R2], [A1], [A2], [B1], [B2]

Nom de produit	Terminal à inspecter
GT-2C(-L)	Tous [R1], [R2], [B1] et [B2]
GT-1C7(-L)	
GT-1M3(-L)	
GT-1A, GT-1D	Tous [R1] et [R2]
GT-4Z	Tous [R1], [R2], [B1] et [B2]
GT-1Z	Tous [B1] et [B2]
GTW-LC	[R1], [R2]
JO-DV	[A1], [A2]
DP (Connecteur de distribution)	(Chaque ligne)

- 4 Si l'aiguille n'oscille pas à l'étape 3, il sera considéré qu'il n'y a «pas de défaut de mise à la terre».

* Si l'aiguille du testeur oscille, il y a un défaut de mise à la terre dans le câblage entre l'alimentation et le point de contrôle. (Cela s'applique également dans le cas où l'aiguille se déplace dans le sens inverse.)

Solution :

Diviser le câblage en sections ou en lignes de jonction, identifier le point de fuite à la terre, et éliminer la cause.

RÉGLEMENTATIONS

INDUSTRY CANADA

CAN ICES-3 (B)/NMB-3(B)

WEEE

La zone d'application de  est l'UE.

GARANTIE

Aiphone garantit que ses produits ne sont affectés d'aucun défaut de matière ni de fabrication, en cas d'utilisation normale et de réparations conformes, pendant une période de deux ans après la livraison à l'utilisateur final, et s'engage à effectuer gratuitement les réparations nécessaires ou à remplacer l'appareil gratuitement si celui-ci présente un défaut, à la condition que ce défaut soit bien confirmé lors de l'examen de l'appareil et que l'appareil soit toujours sous garantie. Aiphone se réserve le droit exclusif de décider s'il existe ou non un défaut de matière et/ou de fabrication et si l'appareil est ou non couvert par la garantie. Cette garantie ne s'applique pas à tout produit Aiphone qui a été l'objet d'une utilisation impropre, de négligence, d'un accident, d'une surtension ou qui a été utilisé en dépit des instructions fournies ; elle ne couvre pas non plus les appareils qui ont été réparés ou modifiés en dehors de l'usine. Cette garantie ne couvre pas les piles ni les dégâts infligés par les piles utilisées dans l'appareil. Cette garantie couvre exclusivement les réparations effectuées en atelier. Toute réparation doit être effectuée à l'atelier ou à l'endroit précisé par écrit par Aiphone. Cette garantie est limitée aux spécifications standard répertoriées dans le manuel d'utilisation. Cette garantie ne couvre pas les fonctions supplémentaires d'un produit tiers ajouté par les utilisateurs ou fournisseurs. Veuillez noter que les dommages ou autres problèmes causés par l'échec de fonction ou interconnexion avec les produits Aiphone ne sont pas non plus couverts par cette garantie. Aiphone décline toute responsabilité en cas de frais encourus pour les dépannages sur site. Aiphone n'indemniser pas le client en cas de pertes, de dommages ou de désagréments causés par une panne ou un dysfonctionnement d'un de ses produits lors de l'utilisation, ou pour toute perte ou tout problème qui peut en résulter.

 **AIPHONE**®
Providing Peace of Mind
<http://www.aiphone.net/>